

この施工説明書をよくお読みの上、正しく施工をしてください。

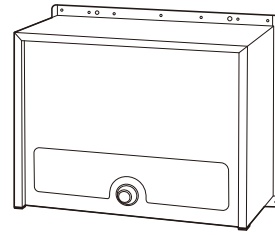
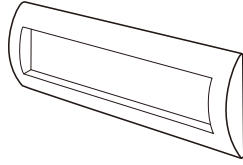
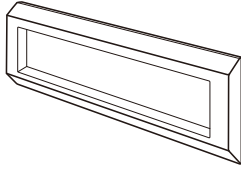

900 (投入口)

B900H (本体ボックス部)

付属品

*万一、不足の場合はお買い上げ店にご連絡ください。 *付属品はコンクリート壁面施工用です。

900付属品

長ネジ
2本



M5×L285

ワッシャー
2枚



M5

六角ナット
2個



M5

B900H付属品

タッピングネジ
4本



AトラスM4×L30

ナイロンアンカー
4本



S6

ダイヤル錠
解錠番号シール
1枚



(ダイヤル錠仕様のみ)

工事完了後、お客様に
必ずお渡しください。

900/B900H共通付属品

取扱説明書
1部

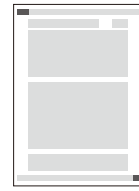

工事完了後、お客様に
必ずお渡しください。

施工説明書
1部

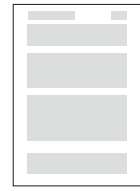

施工上のご注意とお願い

- 安全の為、必ず軍手などの保護具を着用して作業をしてください。
- 可能な限り、雨掛かりの少ない場所に設置してください。
製品は防滴仕様ですが、完全防水ではないので強い風雨の場合は雨水が侵入する恐れがあります。
- 扉の開閉に支障がある場所や、通行の妨げになる場所には設置しないでください。
- 取付面は平滑で、垂直または水平である事を必ず確認してください。
製品本体にねじれや歪みが生じ、動作不良をおこしたり故障の原因になる場合があります。
- 強度が十分にある建築構造物に取付けてください。
取付部の強度が不足している場合は落下の原因となります。(サイディング・ALC等への取付けは、落下する恐れがあります。)
- ネジ類の締め忘れ、および締め過ぎにご注意ください。
電動ドライバーを使用する際は低速回転(低トルク)で取付けてください。ネジ山が機能不良になる恐れがあります。
- 本体底面の水抜き穴を塞がないでください。
本体内部に水が溜まる原因になります。
- 製品に付着した汚れ、モルタル等は中性洗剤で速やかに清掃してください。
シンナー、塩酸などを使用すると、腐食の原因になります。
- 製品取付け後に他の工事を行う場合には必ず養生をしてください。
製品にキズがついてしまったり、チリ・鉄粉や洗浄液等でもらい錆、変色、腐食をおこす場合があります。
- 養生でテープなどを使用する際は粘着の弱いマスキングテープを使用して速やかに剥がしてください。
粘着が強かったり長時間貼ったままにすると塗装剥がれの原因になります。

コーワソニア株式会社

【第一事業部】

〒373-0846 群馬県太田市中根町668-5
TEL:0276-32-3600 FAX:0276-32-3716
E-mail kowa@sonia-g.co.jp

【東京支店】

〒101-0046 東京都千代田区神田多町2-3-1
TEL:03-5941-5521 FAX:03-3256-3033
E-mail kowa-t@sonia-g.co.jp

2024.03

[900施工手順]

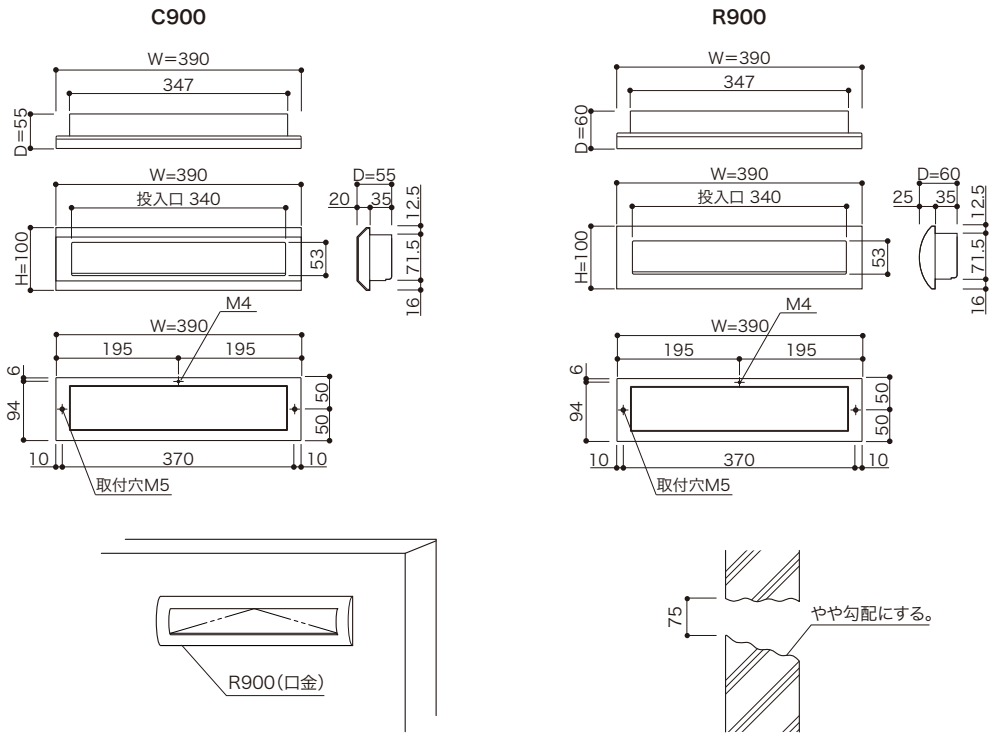

1. 躯体の所定の位置にヨコ380mm×タテ75mmの穴を開けます。

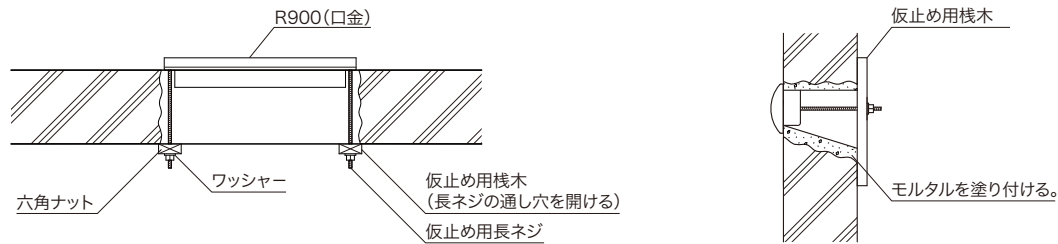

2. 仮止め用栈木を躯体に取付けます。

5. モルタル硬化後、栈木を外しコーキングを塗ってください。

3. 仮止め用長ネジを口金に取付けます。

※仮止め用長ねじの不要の部分はカットしてください。

4. ポスト口を取り付け、モルタルを塗り付けます。

※口金下部の水抜き穴はふさがらないでください。

※この設置手順は壁がコンクリートの場合の方法になります。条件に合わせ設計事務所・工務店等、専門家の指示に従ってください。

[B900H施工手順]

1. 壁面に、右図のアンカーポイント図にしたがい穴を明け
ナイロンアンカーを打ち込みます。
2. タッピングネジにて仮止めします。
3. ポスト全体の位置・水平・垂直に注意し確実にネジを締めます。
4. ポスト周囲にコーキングを塗ってください。

※この設置手順は壁がコンクリートの場合の方法になります。
条件に合わせ設計事務所・工務店等、専門家の指示に従って
ください。

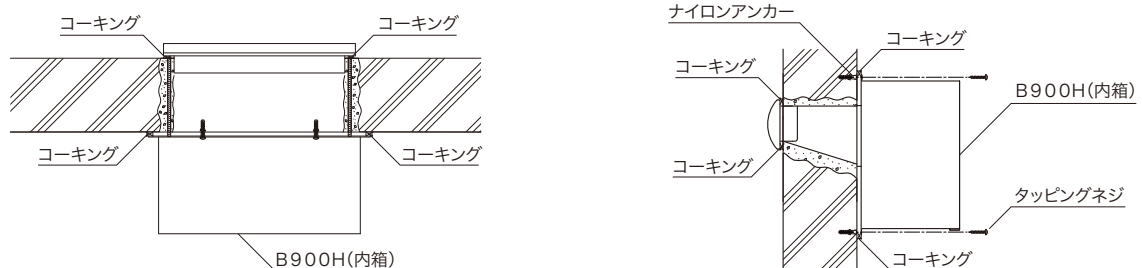
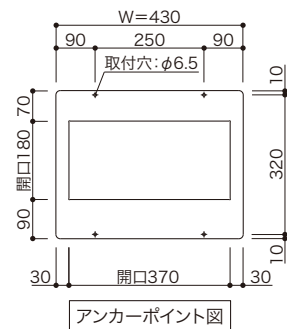

工事完了後、取扱説明書・解錠番号シール(ダイヤル錠仕様のみ)は、お客様に必ずお渡しください。